

Other Products

| | |
|-----------------------|-----|
| アイシャロック | 490 |
| ウルトラペープ PRO | 492 |
| カーミラー | 493 |
| テラスエッジ | 494 |
| テラスエッジ neo | 496 |
| グレーチングサイドカバー | 497 |
| ミドルライン | 498 |
| ラバーコレクション | 499 |
| G・P・B (ゴム・パーキング・ブロック) | 500 |
| STストッパー | 500 |
| 目地砂流出防止バインダー メジ簡単君 | 501 |
| カビ防止剤 | 501 |
| クイックコート | 502 |
| 防草シート・砂利下シート | 502 |

アイシャロック ☆

NEW
新商品



使用イメージ動画



施工要領
ベーシック



施工要領
スタンダード

アイシャロックは、ご自宅の駐車場に設置する、電動式の自動車盗難防止装置です。起き上がり式のバリケードで自動車の進路を塞ぎ、愛車を盗難被害から守ります。



反射板付き

■ セット内容

電源盤ブラボックス
リモコン:2個、ボタン電池CR2016:4個
レンチ2種
電源盤用端子、防水ケース用端子



LED付き(点灯時)



ベーシック

M9041

¥250,000/台

バリカー:75×75×700mm

外形:W1212×D280×H159mm

重量:40kg



スタンダード

M9042

¥585,000/台

バリカー:100×100×700mm

外形:W1352×D258×H258mm

重量:67kg

| コード | 商品 | 価格 | 電源 | 防水性能 | 上昇 スピード | 下降 スピード | リモコン 到達距離 | 使用周囲温度 (凍結無き事) | 使用周囲湿度 (凍結無き事) | ポール寸法 (mm) | 安全フタ | LED |
|-------|--------|----------|--|-----------------------------|------------|------------|------------------|-------------------|-------------------|---------------|-----------------|----------|
| M9041 | ベーシック | ¥250,000 | AC100V ± 10% 50-60Hz (消費電力: 50W) | IP67 (電源盤: 防水性能 IP44) | 約 8 秒 | 約 7 秒 | 約 25 m (障害物無) | -10℃~ +60℃ | 20%~ 90% RH | 75×75×700 | — | — |
| M9042 | スタンダード | ¥585,000 | | | 約 17 秒 | 約 16 秒 | | | | 100×100×700 | ○ (昇降時 自動開閉) | 上部 点灯 |

■ 出庫時に段差のないフルフラット設計



バリケードの下降時、地面に対してフラットになり、どこからでも車のスムーズな出入れが可能です。本体に乗り上げても影響はございません。

■ 小型リモコンで自動操作が可能



付属の小型リモコンで操作を行います。スイッチ一つで簡単に昇降でき、駐車も出庫もストレスなく行っていけます。

■ 付属品

小型リモコン



■ 設置イメージ

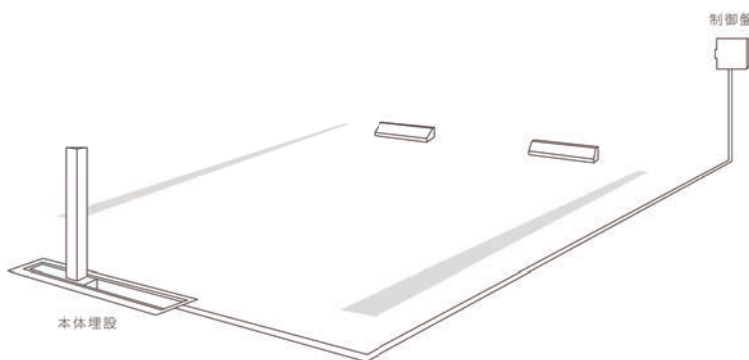

家庭用AC100V電源なので特別な電源が必要なく、工事もスムーズです。

■ 挟まり防止機能



下降中に足などが挟まった際には、バリケードが停止します。挟まれ事故を未然に防ぐことができ、小さなお子様のいるご家庭でも安心してご利用いただけます。

■ 施工図

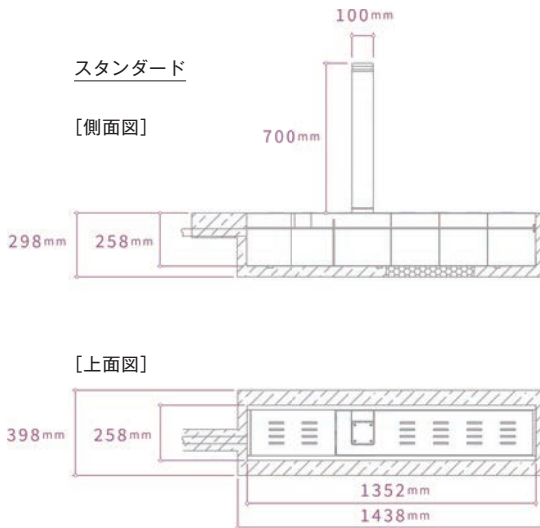
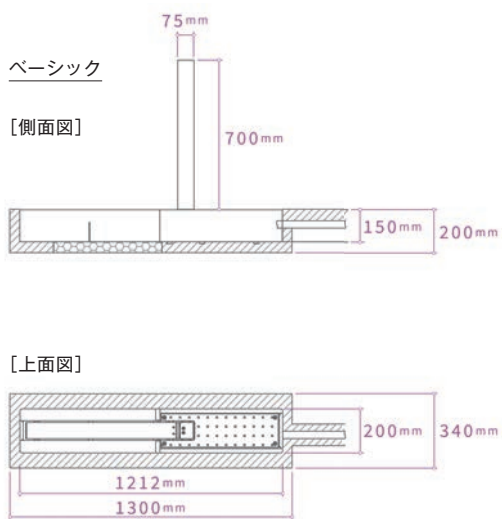

■ モルタル ■ 砕石

アイシャロックについてのご案内

- ※電源盤は本体1台につき1個です。複数台を1個に改造も可能ですが、その場合、別途改造費がかかります。
- ※工事費及びSV費用、メンテナンス費用は含まれておりません。
- ※電源盤を不正に使用されない為、南京錠などにて施錠を行って下さい。
- ※施工される前に、必ず上記QRコードで施工要領をご確認下さい。

※商品の納品は重量物・車上渡しとなるため、荷受人を複数名ご用意頂くか、フォークリフトをご用意下さい。

取り寄せ品 車上渡し 納期 実働 14日 別途送料

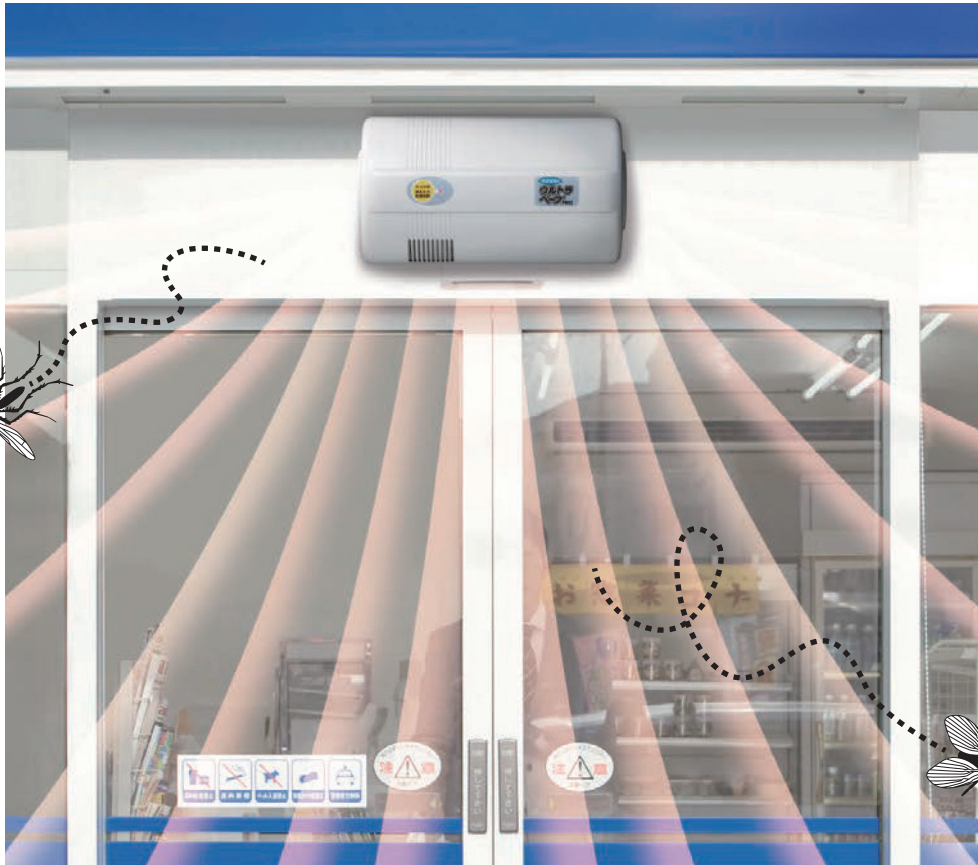

無煙・無臭の安全な薬剤を使用。

ニオイや煙が出ないので、お客さまに不快感を与えることなく、お店の雰囲気も壊しません。薬剤は水や溶剤不使用のドライタイプで、家庭用殺虫剤にも使われるピレスロイド系。厨房などの屋内でも安心してお使いいただけます。

耐水・耐雨構造で屋外にも設置可能。

雨にも強い耐水・耐雨構造となっているので、軒先や屋外など、どこにでも設置できます。

節電対策の決め手。

配線工事が不要な電池式なので、コンセントの有無に関わらず、思い通りの場所に設置可能です。もちろん停電時でも影響を受けません。

ウルトラベープ® PRO ∞

虫被害の悩みを解決、業務用不快害虫駆除器。乾電池式で雨が降っても大丈夫な耐雨構造。ドライ無臭タイプですので安全です。

□ ウルトラベープPRO1.8 タイマーセット



M9985
 ¥68,000/セット
 本体：幅250×高145×奥150mm
 定格：3V
 タッピングビス：φ4×25mm
 単一電池4本付き

□ ウルトラベープPRO1.8 カートリッジ



M9986
 ¥40,000/セット
 φ130×高130mm
 材質：PET
 単一電池4本付き

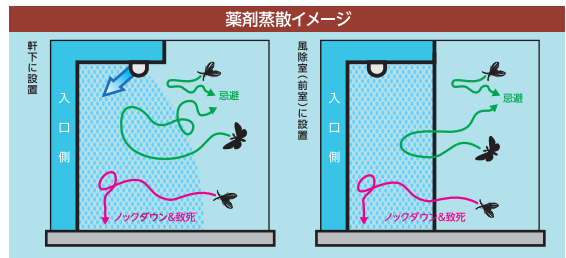

- 使用の目安 屋外：半径3mの範囲 室内：30~60畳 前室：100㎡ 侵入防止：ドア面積2~4㎡ ※器具1台分の目安です。環境や対象害虫によって台数を増減します。
- 使用時間 ウルトラベープPRO1.8 タイマーセット：3ヶ月
- 有効成分 ピレスロイド系殺虫剤
- 適用害虫 ユスリカ、チョウバエ、ノミバエ、キノコバエ、メイガ、クモ、ガ、羽アリ

■ 使用例

据置、壁面、天井など、場所を選ばず害虫をシャットアウト。コンパクトなので目につきにくく美観も損ねず設置可能です。



広場に

玄関周りに

お庭に

ウルトラベープPROについてのご案内

- ※定められた用法・容量を必ず守って下さい。万一、身体に異常を感じた場合には本品がピレスロイド系の薬剤であることを医師に告げて、診療を受けて下さい。
- ※火気の近くや高温・高湿となる場所に設置しないで下さい。
- ※幼児の手の届くところで使用しないで下さい。
- ※「ウルトラベープPRO1.8カートリッジ」及び付属電池以外は絶対に使用しないで下さい。
- ※落下させたり、強い衝撃を与えないで下さい。
- ※カートリッジ・電池の交換時以外は前面カバーを閉じ、ロックして下さい。
- ※長期にわたり(2ヶ月以上)使用しない場合は、乾電池及びカートリッジを必ず器具から取り出し、カートリッジはポリ袋等で密封し、電池とともに保管して下さい。電池が液漏れし、器具の故障の原因となる恐れがあります。



日用品賞
フマキラー



カーミラー

コンパクト&クリアなセーフティアイテム。コンクリートブロックや木の柱に取り付けできるガレージミラーです。キズやサビ、腐食に強いアルミメッキ処理のガラス鏡を使用しています。



¥10,000
材質：鏡面 / アルミメッキ処理ガラス鏡、ステー / ステンレス
裏面 / ポリプロピレン

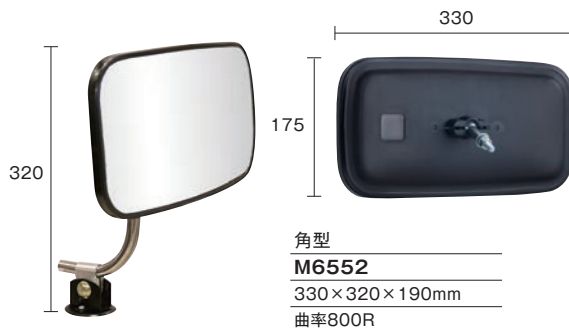

オプション



ロングポール
M6554
¥10,000
φ32×1420~2300mm
埋め込み500mm
(高さはGLより1800mmまで対応)
材質：アルミ

■ カーミラー取付方法

ベース使用の場合

- ① 付属のクギまたはビスでベースを取付場所に固定します。
- ② 固定したベースにステーを通して下さい。
- ③ スパナ等でナットを締めてステーを固定して下さい。
- ④ ステーにミラーを取り付けて角度を確認し、プラスドライバーでピボットを締め固定して下さい。

ロングポール使用の場合

- ① 基礎穴を掘りぐり石を敷き、ロングポールを垂直に立て固定します。(埋込500mm)
- ② ロングポールのステーにミラーを取り付けて角度を確認し、プラスドライバーでピボットを締め固定して下さい。

※ 固定のビスはカーミラー本体に付属されていたものをご使用下さい。



カーミラーについてのご案内

※取り付けの際は、安全に充分考慮して行って下さい。
※鏡面はガラス製の為、破損する恐れがありますのでご注意下さい。 ※表示価格には配送費は含まれておりません。

納期
実働
4日

テラスエッジ ∞

テラスエッジなら外壁を傷つけずに床下の換気を確保し、段差のないタイルや石貼りの施工ができます。片持ち式なので建物には一切触れずにテラス側からセットできます。古いウッドデッキと同じ高さでタイル貼りテラスへリフォーム可能。施工後でも本体が外せるので掃除も容易。設置も簡単でビス止め不要。



■ セット内容

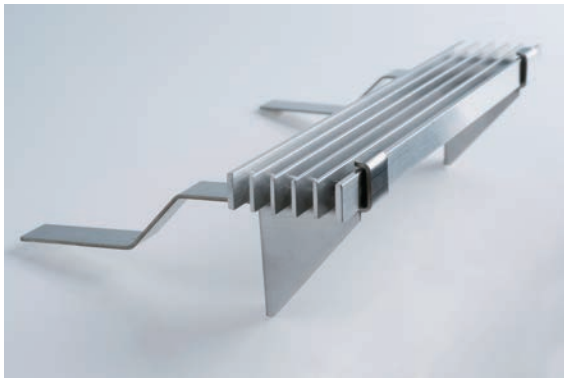

〈本体〉

グレーチング



タイルトレイ



〈付属品〉

受け金具2個セット

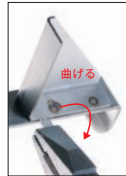

※サイドのパーツを折り曲げると、グレーチングの横すべりのストッパーになります。

■ グレーチングカットタイプ(現場加工用) カット方法

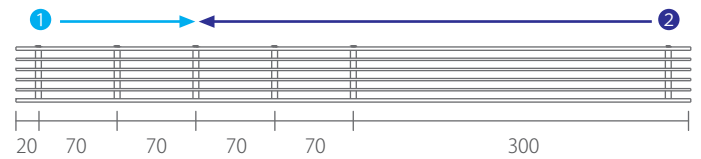

- ① 使用寸法が300mm未満の場合リブが多い方(図面左側)から計測し切断して下さい。
- ② 使用寸法が300mm以上の場合リブが少ない方(図面右側)から計測し切断して下さい。

■ タイルトレイ 使用イメージ

※窓先に自然に溶け込む化粧蓋タイプのタイルトレイです。テラスの床に貼るタイルを細長くカットしてお使い下さい。

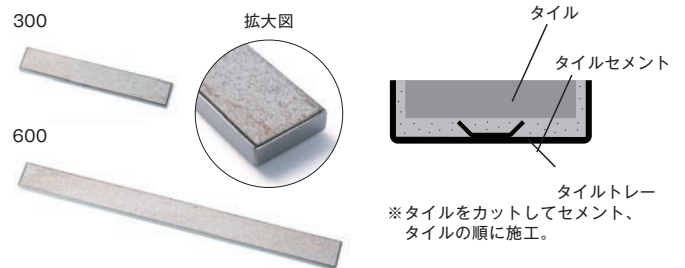

■ 受け金具の設置位置

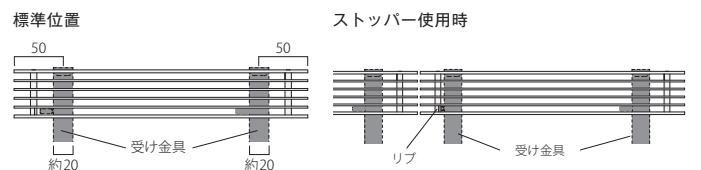

本体両端部から50mm内側
※標準±20mmの範囲内で設置してください。

ストッパーを使用する場合は、リブに引っ掛かるか確認してから設置してください。

材質:ステンレス

耐荷重:グレーチング:200kg タイルトレー:150kg(セメント、タイル含まず)

□ グレーチングワイド



グレーチングワイド300
C010SV
M9761
¥11,000/セット
300×76×15mm



グレーチングワイド600
C011SV
M9762
¥14,400/セット
600×76×15mm



グレーチングワイド カットタイプ
C013
M9763
¥17,600/セット
600×76×15mm

□ グレーチングスリム



グレーチングスリム300
C008SV
M9751SV
¥8,800/セット
300×49×15mm



グレーチングスリム600
C009SV
M9752SV
¥12,100/セット
600×49×15mm



グレーチングスリム カットタイプ
C012
M9753SV
¥15,400/セット
600×49×15mm

□ タイルトレー



タイルトレー300
C014
M9771
¥5,500/セット
300×49×15mm



タイルトレー600
C015
M9772
¥8,800/セット
600×49×15mm

□ 特注サイズ

納期
実働
14日



グレーチングスリム特注サイズ
C016SV
M9754SV
¥18,700/セット
301~599×49×15mm



グレーチングワイド特注サイズ
C017
M9765
¥20,900/セット
W301~599×76×15mm



タイルトレー特注サイズ
C018
M9773
¥15,400/セット
301~599×49×15mm

※カラーの塗装品をご希望の際には、お問い合わせ下さい。

RIKCAD

施工
要領

寸法図

取り
寄せ品

納期
実働
5日

別途
送料

テラスエッジ neo ∞

両端部のカバーによる本体のズレ防止で、機能性アップ。



材質:ステンレス
耐荷重:200kg

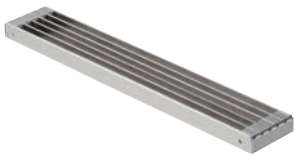

テラスエッジneo 300n
CO69A
M9781
¥9,900/セット
300×49×15mm

端部にカバーを追加し、機能性がアップ。
商品の噛み合わせを防止します。



本体のズレ防止として両端部にカバーを追加しました。
ステンレスヘアラインの高級感ある美しさそのままに、
機能性がアップしたテラス用グレーチングです。



テラスエッジneo 600n
CO69B
M9782
¥13,200/セット
600×49×15mm



グレーチングスリム カットタイプ
C012
M9753SV
¥15,400/セット
600×49×15mm
※カットタイプは、テラスエッジ、
テラスエッジneo兼用です。

〈付属品〉

受け金具2個セット

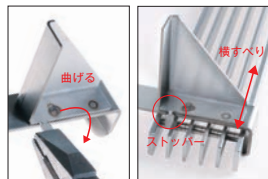

※サイドのパーツを折り曲げると、グレーチングの横すべりのストッパーになります。

■ 受け金具の設置位置

標準位置

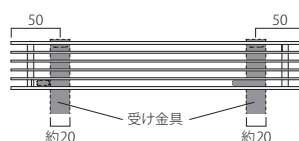

本体両端部から50mm内側
※標準±20mmの範囲内で設置して下さい。

ストッパー使用時

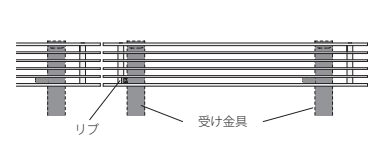

ストッパーを使用する場合は、リップに引っ掛るか確認してから設置して下さい。

RIKCAD

施工
要領

取り
寄せ品

納期
実働
5日

別途
送料

グレーチングサイドカバー ∞

NEW

新商品

テラスエッジ・テラスエッジneo専用の建物とテラスの隙間を目隠しする側面カバーです。建物やグレーチングのタイプに合わせてサイズの調整が可能です。

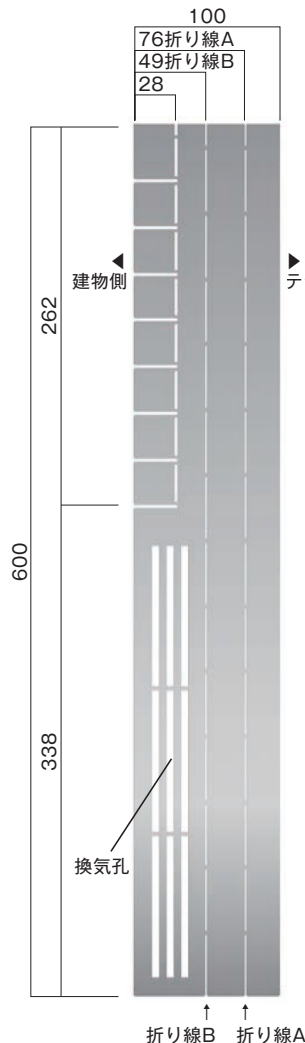

M9767

¥5,600/セット

100×600×2mm

材質:ステンレス

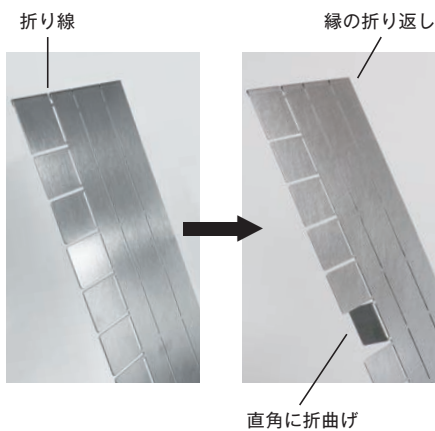

特別な工具は必要なく、手で簡単に折り曲げられるようになっています。

■ 施工方法

標準納まり(水切りカバーだけが突出している場合)

① グレーチングがスリムの場合は、サイドカバーを折り線Bで直角に折り曲げます。グレーチングがワイドの場合は、サイドカバーを折り線Aで直角に折り曲げます。

サイドカバー

折り線A
※グレーチングがワイドの場合に使用

折り線B
※グレーチングがスリムの場合に使用

⚠ グレーチングのサイズに合った折り線のみを折り曲げてください。

② サイドカバーを仮設置し、水切りカバーが当たる部分のみ折り線で直角に折り曲げます。

※図はスリムタイプを使用した場合

グレーチング(スリム)

建物外壁

建物床

水切りカバー

建物基礎

サイドカバー

テラス用下地ブロック

当たる部分のみ折り曲げる

上から見た図

水切りカバー

サイドカバー

建物側

タイル

③ サイドカバーとテラス用下地ブロックが触れる面に接着剤を塗布します。取付位置に合わせてサイドカバーをテラス用下地ブロック面に圧着し、養生テープ等で固定します。接着剤が完全に硬化したら、テープを剥がします。

※図はスリムタイプを使用した場合

サイドカバーとテラス用下地ブロックが触れる面に接着剤を塗布する

サイドカバー

テラス用下地ブロック

接着剤塗布箇所

■ 全体図 ※図はスリムタイプを使用した場合

建物外壁

建物床

水切りカバー

建物基礎

グレーチング(スリム)

テラス上がり高

テラス下地ブロック

サイドカバー

※建物基礎とサイドカバーの間に隙間が生じる場合があります。サイドカバーが余る場合下部を地面へ埋めてください。

グレーチングサイドカバーについてのご案内

- ※実際の施工現場にて隙間の空きをご確認の上、ご発注下さい。
- ※建物によっては、基礎とサイドカバーの間に隙間が生じる場合があります。
- ※特殊納まり(水切りカバーに対して建物基礎が30mm以上凹んでいる場合)の施工方法は別冊データ集をご確認下さい。

| | | | |
|------|-------|----------------|------|
| 施工要領 | 取り寄せ品 | 納期 実働 5日 | 別途送料 |
|------|-------|----------------|------|

ミドルライン ∞

大きめの土間やテラスに目立たない、排水システムです。



材質:ステンレス
耐荷重:300kg

ミドルライン 300
CO70A
M9791
¥13,200/本
300×50×81mm

ミドルライン 600
CO70B
M9792
¥19,800/本
600×50×81mm

ミドルライン 特注サイズ
CO70C
M9793
¥28,600/本
301~599×50×81mm

※W301~599mmの範囲で現場に合わせたお好みの長さをご指定下さい。1mmごとに対応致します。

納期
実働
14日

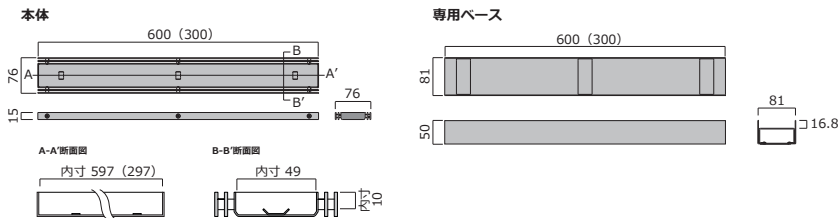

■ セット内容

タイルテラスの排水処理に困ったら、この商品です。
テラス勾配の先に壁があっても大丈夫。溝に集めて排水します。プールサイドにもご使用頂けます。

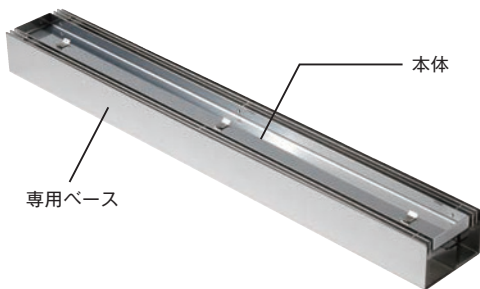

(本体)



(専用ベース)



■ 施工イメージ

テラス中央に施工する場合

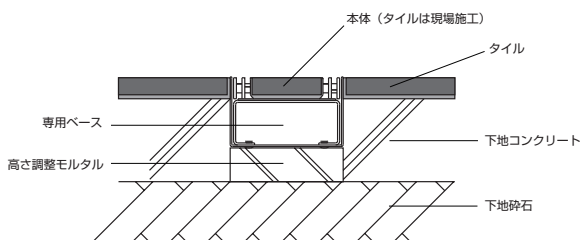

壁際に施工する場合

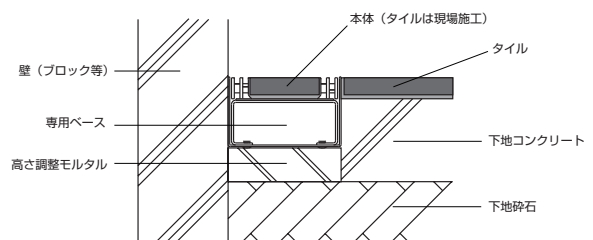

RIKCAD

取り
寄せ品

納期
実働
5日

車両乗入不可

別途
送料

ラバーコレクション ∞

ゴム素材を生かしたアイテム。
 ゴムを使用することにより、乗った時のフィット感に優れています。
 ゴム製のため車が乗り上げたときに「ズレ」難く、音が静かです。



□ スロープ

材質:リサイクルゴムチップ(黒)
 天然ゴム+合成ゴム
 塗装:グレー
 耐荷重:6t
 納期:実働5日
 ※連結ボルト付

基本
M9059
 ¥4,800/個
 300×600×95mm

コーナー
M9060
 ¥2,800/個
 300×95mm



※グレー色です。摩耗により徐々に黒味が増していきます。
 ※材料の特性上、寸法に多少の誤差が生じます。

□ ターフウェイ

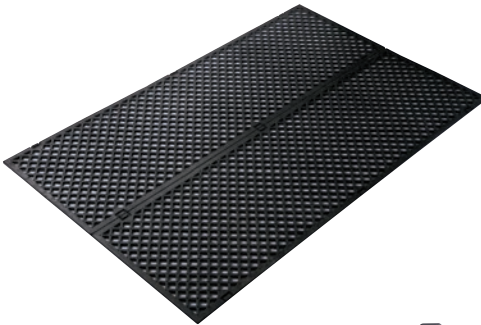

ターフウェイ
M9051
 ¥23,000/枚
 1200×2000×13mm
 納期:実働5日

ターフウェイ用 Uピン
M9053
 材質:スチール(亜鉛メッキ仕上げ)
 ¥120/本
 175×40×φ4mm
 納期:実働5日
 ※Uピンはターフウェイ1枚につき、
 最多で12本まで使用できます。

□ ロードマット

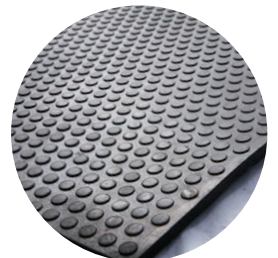
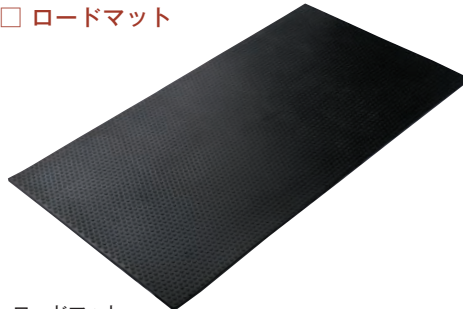

ロードマット
M9054
 ¥25,000/枚
 1000×1900×15mm
 納期:実働15日



受注生産品 納期実働 5~15日 別途送料

G・P・B (ゴム・パーキング・ブロック) ∞

1型、2型は再生ゴムを利用したECO商品です。
特殊ポリマーで固めた環境配慮型の優しい車止めです。

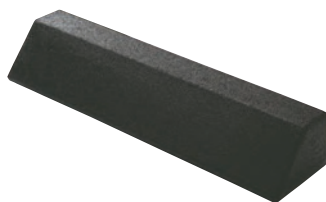
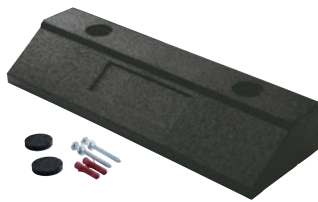

1型 黒 アンカータイプ
M9071
¥14,900(2本セット)
W200×L600×H100mm
材質:再生ゴムチップ
※樹脂アンカー・ボルト・ワッシャー付

2型 黒
M9070
¥12,000(2本セット)
W150×L600×H100mm
材質:再生ゴムチップ
※アンカー用鉄筋別途

3型 ライトブラウン(LBR2)
M9072LB
¥17,500(2本セット)
W150×L600×H100mm
材質:バージンゴムチップ
※アンカー用鉄筋別途

3型 グリーン(G4)
M9072GR
¥18,000(2本セット)
W150×L600×H100mm
材質:バージンゴムチップ
※アンカー用鉄筋別途

G・P・B(ゴム・パーキング・ブロック)についてのご案内

※カタログに掲載されている施工例写真、製品カラー等は、印刷色の為、現物と若干色が異なる場合があります。
※ゴム製品は、経年変化や紫外線の影響によって変色する場合があります。
また、摩擦により表面が色落ちする場合があります。

施工要領 受注生産品 納期 実働 5~15日 別途送料

ST ストッパー ∞

NEW
新商品

耐久性に優れたステンレスを使用した高級感がある車止めです。



M9075
¥63,500/個
D169.4×W500×H100mm
材質:SUS304(ヘアライン仕上)



ST ストッパーについてのご案内

※車両用商品なので、それ以外のご使用はおやめ下さい。
※商品に車両が乗せたり、勢いよく商品に当たったりすると破損の原因になりますのでご注意ください。
※ステンレス製品ではありますが、鉄粉などの付着によるもらい錆などが発生することもあります。
※この車止めは、止める位置の目安ですので確実に車を止めるものではありません。お車を駐車する場合には乗り越えない様十分ご注意ください。

寸法図 施工要領 受注生産品 納期 実働 14日 別途送料

目地砂流出防止バインダー メジ簡単君

面倒な目地入れ作業が簡単にできます(施工時間の短縮)。使用する珪砂の色により目地色を変える事ができます。透明な樹脂を使用しておりますので、施工されている商品の色調を損ないません。但し、多少濡れ色になります。



メジ簡単君
M9050
¥7,400/袋(400g)

■ 目地仕様及び施工可能面積の目安

乱形材(目地幅30mm設定)

| | 目地の厚み | 施工面積/袋 |
|----|-------|--------------------|
| 歩道 | 10mm | 約2.2m ² |
| 車道 | 20mm | 約1.1m ² |

ピンコロ90×90×厚さ10以上30mm未満(目地幅10mm設定)

| | 目地の厚み | 施工面積/袋 |
|----|-------|--------------------|
| 歩道 | 10mm | 約3.2m ² |
| 車道 | 10mm | 約3.2m ² |

ピンコロ90×90×厚さ30以上60mm未満(目地幅10mm設定)

| | 目地の厚み | 施工面積/袋 |
|----|-------|--------------------|
| 歩道 | 10mm | 約3.2m ² |
| 車道 | 20mm | 約1.5m ² |

ピンコロ90×90×厚さ60以上100mm未満(目地幅10mm設定)

| | 目地の厚み | 施工面積/袋 |
|----|---------|----------------------|
| 歩道 | 10mm | 約3.2m ² |
| 車道 | 石材厚の1/2 | 約1~0.6m ² |

■ 施工手順



1 砂をブラシ・ホウキ等で目地仕上がりレベルー10mm(歩道仕様)まで目地に入れ込みます。



2 表面が濡れ色になるまで水を霧状に散布して下さい。合材が付着しにくくなります。



3 **合材の作成**
砂(珪砂5号)10kgに対し「メジ簡単君」1袋(400g)を入れます。



5 ハンドミキサー等でよく攪拌して下さい。



6 **目地詰め**
合材をブラシ・ホウキ等で目地に入れ込みます。



7 **目地の仕上げ**
・表面の平滑なものは、ローラーで押さえます。
・表面に凹凸のあるものは、指で押さえます。

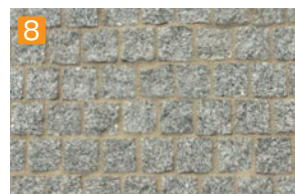

8 **完成**
硬化時間の目安:施工後24時間

■ 御影石ピンコロ(白)



施工前

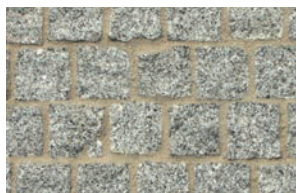

施工後

■ デュオストーン



施工前



施工後

メジ簡単君についてのご案内

- ※目地材を使用する場合、施工する材料の大きさと目地幅、歩道、車道により使う目地材の量が異なってきます。
- ※作業は手早く行って下さい。作業方法や、施工する材料によっては「施工面の濡れ色」が目立つ場合があります。(約1ヶ月程度で元の色目に戻ります)
- ※施工後24時間(外気温20℃設定)以内に降雨の恐れがあるときには、水に濡れないように養生して下さい。
- ※外気温が5℃以下の場合には施工を避けて下さい。 ※表示価格には配送費は含まれておりません。

納期
実働
4日

カビ防止剤

カビやコケから、床や壁面を守るコーティング剤！一般建築物に存在する約60種のカビ菌の付着・増殖を抑制。



カビナイシーラー 4kg入り
M9047
¥15,300
約16㎡分(2回塗り)



カビナイシーラー 10kg入り
M9048
¥36,700
約40㎡分(2回塗り)

カビ防止剤についてのご案内

- ※事前に、カビや汚れ等は、綺麗に洗浄し、十分乾燥させてから本製品をご使用下さい。
- ※2回塗りすることで塗りムラを防ぎ、表面の保護力を上げます。

施工要領 取り寄せ品 納期実働4日 別途送料

クイックコート

コンクリートのひび割れ、欠け等の補修を簡単スピーディーに手直しができます。



クラックの場合



コンクリート縁石の場合



土間コンクリートの場合



コンクリートに入ったひび割れを簡単に補修できます。

- 通常コンクリートの4倍の強度。
- 高速硬化で施工後の亀裂が起きにくいです。

■用途

コンクリートのひび割れ補修
ヘアークラックの補修、ブロックなどの欠け補修



部材セット

M5449

¥4,100/1kgセット

クイックコートについてのご案内
※表示価格には配送費は含まれておりません。

施工
要領

納期
実働
4日

防草シート・砂利下シート ∞

グラベルアイテム等の砂利下に敷くことで雑草抑制効果を発揮するシートです。

※材質:PET

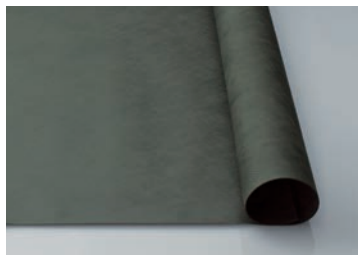

防草シート Kシート250

M9970

¥19,400/1巻30m(¥647/㎡)

1000×30000×約0.6mm

重量:約8.0kg/巻

※透水性なし

※材質:PET

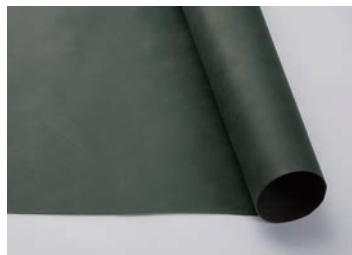

砂利下シート Kシートツイン

ツイン(W1000)

M9981

¥17,200/1巻50m(¥344/㎡)

1000×50000×約0.34mm

重量:約6kg/巻

※透水性あり

ツイン(W2000)

M9982

¥34,000/1巻50m(¥340/㎡)

2000×50000×約0.34mm

重量:約12kg/巻

防草シート・砂利下シートについてのご案内

※砂利下シートは紫外線劣化を防止するため、紫外線が影響しない厚みまで砂利を施工して下さい。

参考の砂利厚みは、粒度10mm未満は30mm以上、粒度10mm以上は50mm以上して下さい。

※表示価格には配送費は含まれておりません。

取り
寄せ品

納期
実働
4日

別途
送料